

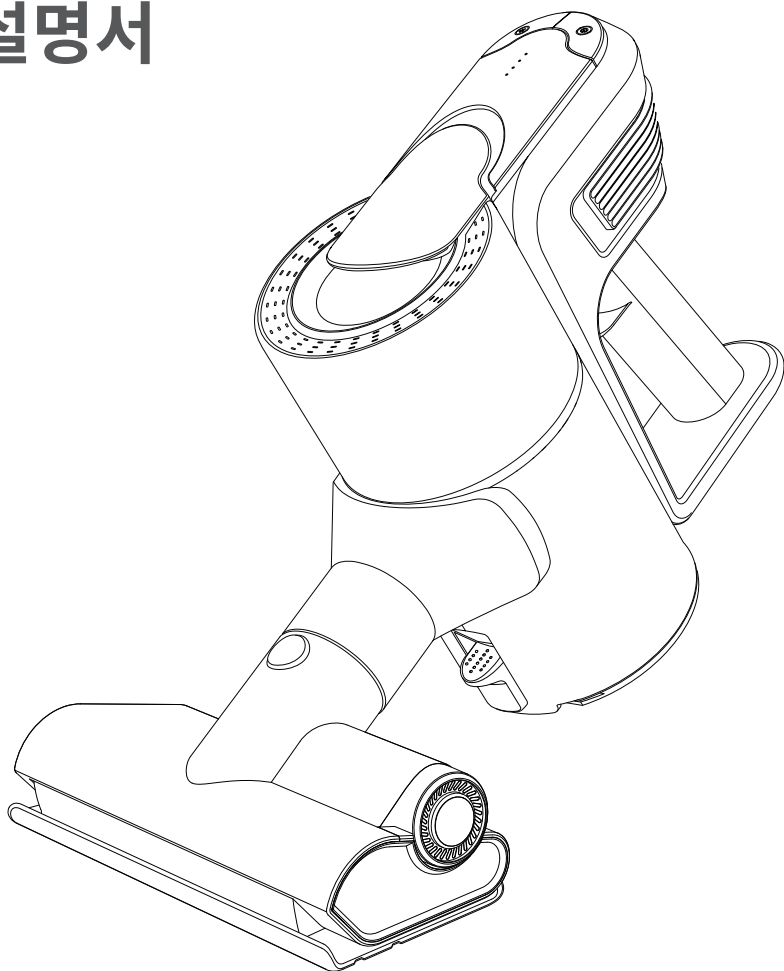

T11 Mattress Air

무선 침구 진공청소기

사용 설명서



머리말



제품 사용 전에 반드시 읽고 올바르게 사용해 주세요.

T11 Mattress Air 무선 침구 진공청소기를 구입해 주셔서 감사합니다! 저희 퍼피유(Puppyoo)는 고객님의 기대에 부응하는 더 프로퍼셔널한 청소기 브랜드가 되도록 노력하겠습니다.

목차

I. 안전을 위한 주의사항	01
II. 청소기 각부의 명칭	02
III. 청소기 사용하기	03
3.1 제품 상세 스펙	03
3.2 충전하기	04
3.3 조작부	05
3.4 자외선UV등 브러시	06
3.5 솔 브러시	06
3.6 틈새 브러시	07
3.7 소파 브러시	07
3.8 2 in 1 솔 브러시	08
IV. 청소기 손질하기	09
4.1 먼지통 비우기	09
4.2 자외선UV등 브러시	09
4.3 메탈 필터/HEPA필터	10
V. 고장 신고 전 확인하기	11
VI. RoHS 환경보호	12

I : 안전을 위한 주의사항

제품 사용 전에 반드시 읽고 올바르게 사용해 주세요. 사용자의 안전을 지키고 재산상 손해 등을 막기 위한 내용입니다. 본 설명서 내용과 달리 사용 시 사용자가 다치거나 재산상 손해를 입을 수 있습니다.

1. 신체, 지각 또는 인지능력에 장애가 있는 분 및 제품 사용에 대한 지식이나 경험이 부족한 분(어린이 포함)은 안전을 위해 보호자의 감독 없이는 사용하지 마세요.
2. 반드시 건조한 장소에서 사용하시고 습기나 물이 있는 곳은 사용하지 마세요.
3. 가연성 물질(담배꽂초 또는 성냥 등), 미세입자(석회, 시멘트, 석고 분말, 재, 다량의 밀가루, 탄소 분말 등), 날카로운 조각(유리, 쇠못, 압정 등), 화학물질(용제, 찌든 때 제거제, 산성 물질, 세정제 등), 인화성 물질(휘발유, 증류 알코올 등)이 있는 곳에서는 사용하지 마세요.
4. 제품 흡입구와 작동 부분을 모발, 헐렁한 옷, 손가락 및 몸의 기타 부분과 가까이하지 마세요. 청소기 또는 주변 부속품을 신체 일부에 가까이 대거나 입에 넣지 마세요.
5. 사용 전, 청소 구역을 미리 확인하여 큰 종이 조각, 종이 뭉치, 비닐, 날카로운 물품 또는 사이즈가 큰 이물질은 먼저 제거하세요. 제품 흡입구가 막혀 제품에 손상이 갈 수 있습니다.
6. 사용 시, 누전, 모터 과열, 이상한 소리, 냄새, 흡입력이 떨어지는 등 현상이 발생 시 즉시 전원을 끄고 서비스 센터에 연락하세요.
7. 정기적으로 먼지통을 확인하고 이물질을 비워 흡입구와 연장관이 막히지 않도록 하세요. 흡입력이 떨어지거나 본체의 과열로 고장 및 화재 위험이 있습니다.
8. 본 제품 손질 시, 윤활제, 세정제, 광택제 등을 사용하지 마세요.
9. 고장 발생 시, 자체적으로 수리하지 마시고 서비스 센터에 문의하세요.

II :청소기 각부의 명칭

구매하신 제품 포장내 부품과 아래 리스트가 일치한지 확인해 보세요.

- 1.본체×1 2.자외선UV등 브러시×1 3.솔 브러시×1 4.틈새 브러시×1 5.소파 브러시×1
6.전원 어댑터×1 7.2 in 1 솔 브러시×1 8.프렉서블 연장관×1 9.인쇄물 (사용 설명서,
워런티 카드, 합격증)×1

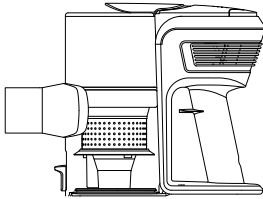

①

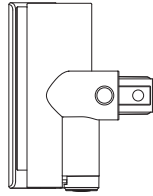

②

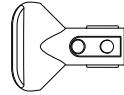

③



④

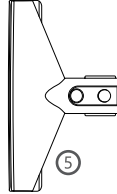

⑤

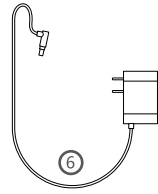

⑥

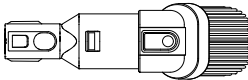

⑦

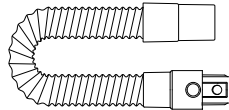

⑧

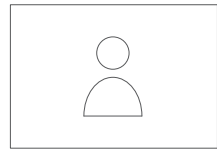

⑨

III. 청소기 사용하기

3.1 제품 상세 스펙

제품명칭:	무선 침구 진공청소기	
모델명:	T11 Mattress Air	
정격전압:	25.2V \equiv	소비전력: 400W
본체무게:	1.48Kg	제품무게: 2.7Kg (부속품 포함)
먼지통용량:	0.5L	충전시간: 3시간
배터리사양:	2500mAh	
전원어댑터 입력전압:	100-240V ~ 50/60Hz	
전원어댑터 수출전압:	35V \equiv 1A	
본체크기:	298X112X222mm	

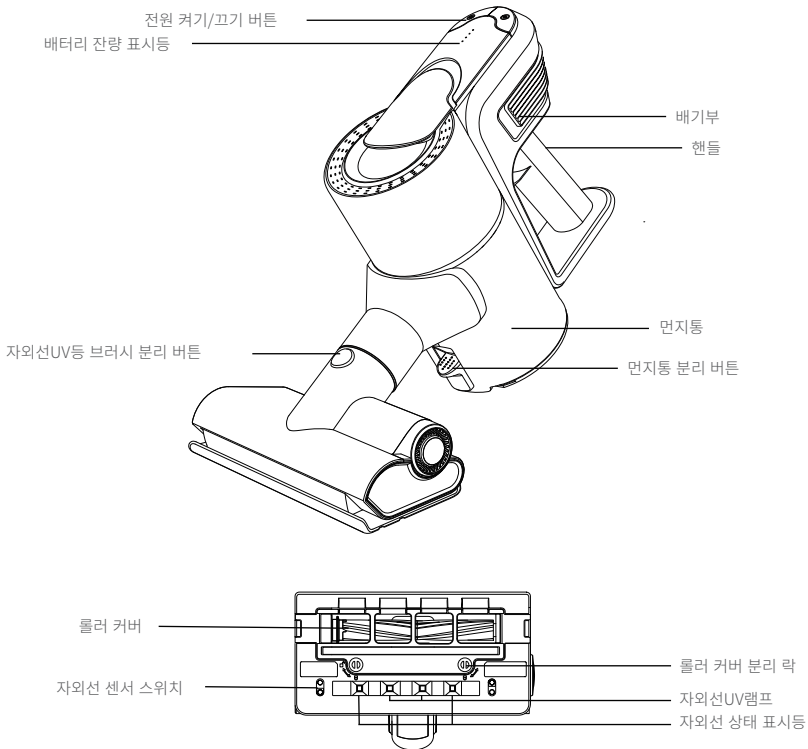

3.2 충전하기

본 제품은 운송 시의 안전을 고려하여 풀 충전을 하지 않았습니다. 구매 후 3시간이상 충전한 후에 사용하세요.

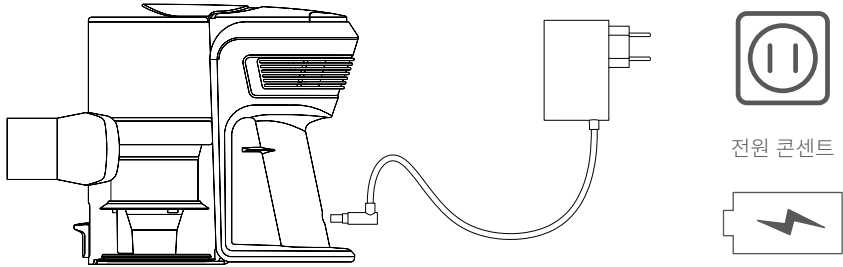

충전 시 주의사항:

1. 제품을 오랫동안 사용하지 않거나 장기간 집을 비울 때에는 충전 거치대 전원 플러그를 뽑으세요. 배터리는 충전 상태가 아니면 저절로 방전됩니다.
2. 직사광선이나 열이 강한 곳에서 충전하지 마세요. 실온5°C - 35°C 환경에서 충전하세요.
3. 청소기를 수납/충전 거치대에 거치하면 작동이 자동으로 멈추고 충전 모드로 전환됩니다.
4. 충전 시 배터리 및 전원 어댑터가 뜨거워 지는것은 정상적인 현상입니다.
5. 사용량(사용 횟수)이 많아질수록 배터리의 충전 시간과 사용 시간이 짧아질 수 있습니다.
6. 충전 완료 전 청소기를 사용하게 되면 청소시간이 짧아 집니다.
7. 손상된 전원 플러그나 전원 코드, 험거운 콘센트는 사용하지 마세요. 감전이나 화재의 위험이 있습니다.
8. 충전 시 포장 내 정품 어댑터만 사용하세요. 타 제품 사용시 제품에 치명적인 손상이 갈 수 있습니다.

3.3 조작부

1) 전원 켜기:  버튼을 누르면 청소를 시작합니다.

주의사항: LED 배터리 잔량 표시등이 한 칸에서 깜빡거리면 충전해 주세요.

2) 청소: 청소 대상에 근거하여 수요되는 부속품을 사용하여 청소하세요.

3) 흡입력 조절부: 흡입 세기는 일반 모드/강력 모드 두가지를 선택 할 수 있습니다. 전원을 켜면 일반 모드로 청소를 시작하고 흡입력 조절 버튼을 한번 누르면 강력 모드로 바뀌어서 청소를 합니다. 다시 한번 누르면 일반 모드로 바뀝니다.

주의사항: LED 배터리 잔량 표시등이 한 칸에서 깜빡거리면 충전해 주세요.

4) 전원 끄기: 전원이 켜진 상태에서  버튼을 누르면 전원이 꺼집니다.

주의사항: 사용 전 먼지통 내 필터셋트가 정확히 장착되었는지 확인하세요.

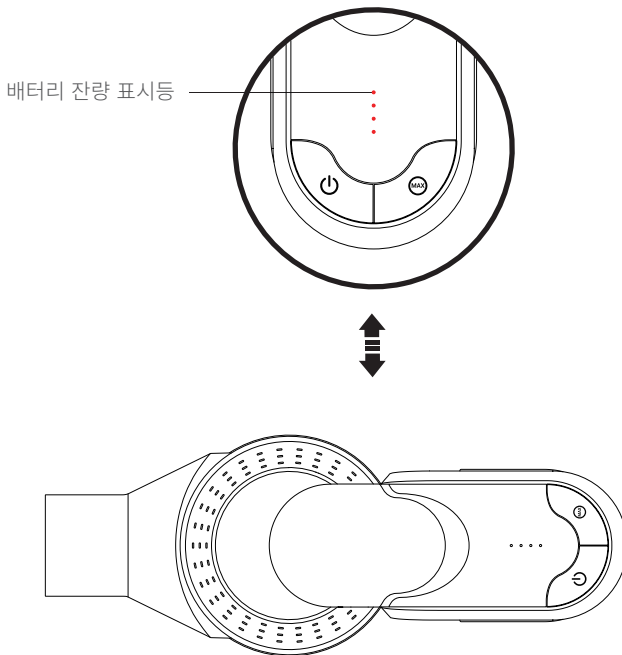

3.4 자외선UV등 브러시

주로 침대 매트리스 또는 베개 등 면 소재의 침구용품 내 살균 및 진드기, 먼지, 알러지 반응을 일으키는 원인물질 제거에 사용하세요. 브러시 밑부분에 자외선 센서 스위치가 있어 브러시가 침구에 닿으면 자외선UV등이 켜지고 침구에서 떨어지면 자외선UV등이 꺼집니다.

주의사항: 실크 재질에는 손상되기 쉬우므로 사용하지 마세요. 사람이나 동물의 눈, 피부에 UV 램프의 빛(자외선)을 직접 조사하지 마세요. 자외선이 눈이 직접 노출되거나 피부에 직접 닿으면 눈 손상이나 피부 질환의 원인이 될 수 있습니다.

자외선UV등 브러시는 40도 회전공간이 있습니다.

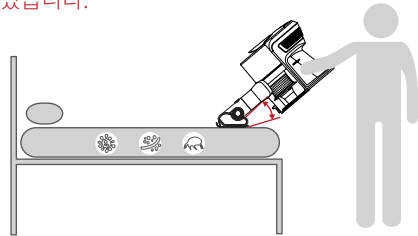

자외선 UV등 브러시는 침구용품, 소파 및 자동차 의자 등의 청소에 사용하세요.



침구용품



소파/면 소재



자동차 내부

3.5 솔 브러시

커튼, 소파 등 면 소재 직물표면 먼지 제거에 사용하세요.



소파/면 소재



커튼/직물

솔 브러시는 연장관 또는 본체에 직접 연결하여 사용할 수 있습니다.

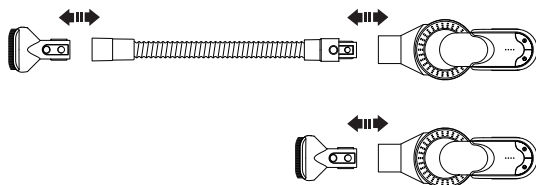

3.6 틈새 브러시

틈새, 창문 틈, 건반, 자동차 내부, 전등, 소파 및 좁은 구석 등의 먼지 제거에 사용하세요.

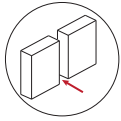

틈새/좁은 구석



건반



자동차 내부

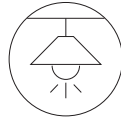

천장/전등

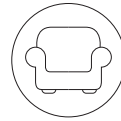

소파/면 소재

틈새 브러시는 연장관 또는 본체에 직접 연결하여 사용할 수 있습니다.

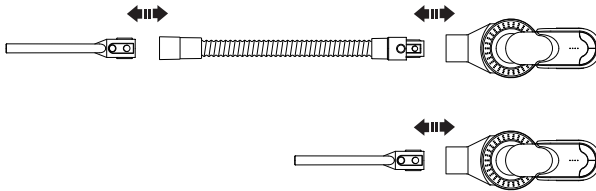

3.7 소파 브러시

가구 표면, 자동차 내부, 소파 등의 표면 먼지 제고에 사용하세요.



가구 표면



자동차 내부



소파/면 소재



소파 브러시는 연장관 또는 본체에 직접 연결하여 사용할 수 있습니다.

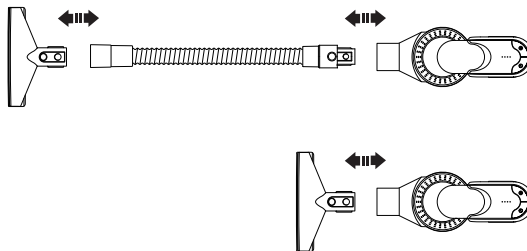

3.8 2 in 1 솔 브러시

건반, 자동차 내부, 천장/전등, 커튼 및 좁은 구석 등의 먼지 제거에 사용하세요.



건반



자동차 내부

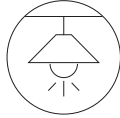

천장/전등

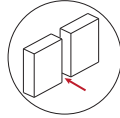

틈새/좁은 구석



커튼

브러시 솔을 앞으로 옮기려면 버튼을 눌러 딸깍소리가 나게 당겨 주세요.



2 in 1 솔 브러시는 연장관 또는 본체에 직접 연결하여 사용할 수 있습니다.

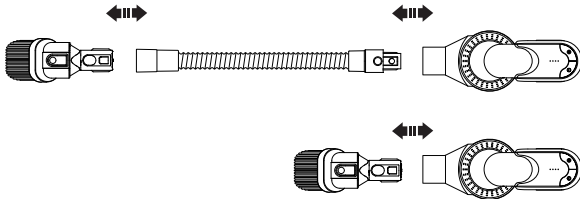

IV. 청소기 손질하기

최상의 성능을 유지하도록 자주 먼지를 털고 주기적으로 세척해 주세요.

4.1 먼지통 비우기

먼지통에 먼지가 MAX 표시까지 차기 전에 먼지통이나 필터를 반드시 청소하세요. 정기적으로 손질하면 제품의 성능을 유지할 수 있습니다.

- 1) 먼지통 커버 해제 버튼을 누릅니다.
- 2) 먼지통 내 먼지 및 이물질 제거하고 먼지통 내부 청소 합니다.
- 3) 먼지통 커버를 딸깍소리 나게 닫습니다.

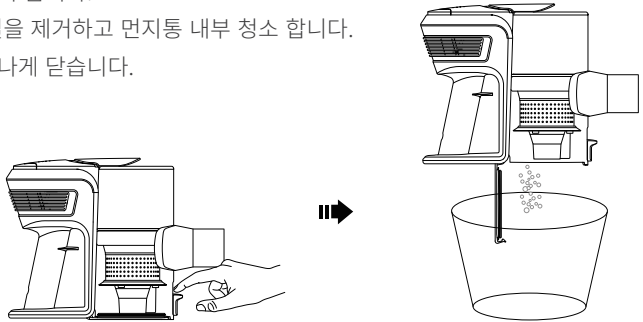

4.2 자외선UV등 브러시

- 1) 그림과 같이 등전이나 적당한 물체로 롤러 커버 분리 락을 회전하세요.
- 2) 롤러 커버와 락을 분리 하세요.
- 3) 롤러를 브러시에서 꺼내세요. **(주의사항: 꺼낼 시 먼지가 날릴 수 있으니 조심하세요.)**
- 4) 롤러에 부착된 이물질은 물티슈나 마른 걸레로 제거하고 먼지도 털어 주세요.
- 5) 장착 시에는 반대 순서로 우선 롤러 장착하고 커버를 덮은다음 락을 회전하여 잠가 주세요.

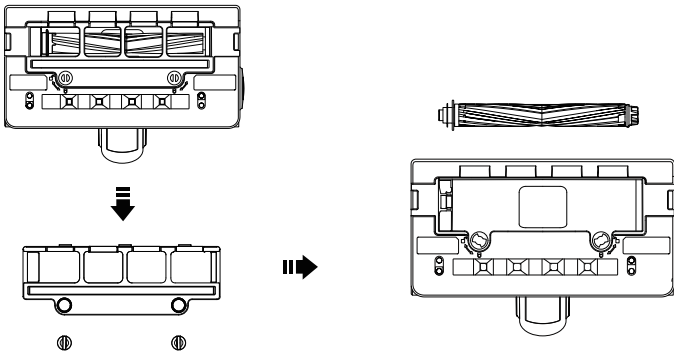

4.3 메탈 필터/HEPA필터

메탈 필터/HEPA필터는 물 세척이 가능합니다. 먼지통은 물 세척 하지 마세요.

제품의 정상적인 사용을 위해 필터를 주기적으로 세척하여 주세요.

메탈 필터 분리 (그림 1)

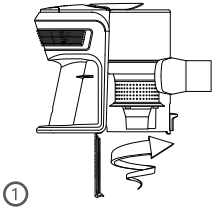

HEPA필터 분리 (그림 2)

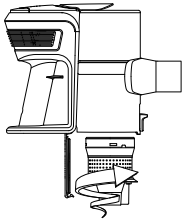
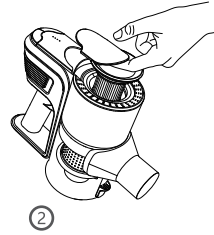

주의사항:

- 1) 헤파필터 세척 시 손상가지 않도록 유의하세요.
- 2) 세정제, 표백제, 희석제 및 알코올 등은 사용하지 마세요.
- 3) 물 세척 후 그늘에서 24 시간 이상 완전히 말린 후 사용하세요. HEPA필터가 많이 막혔을 경우 새것으로 교체해 주세요.

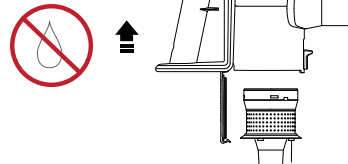
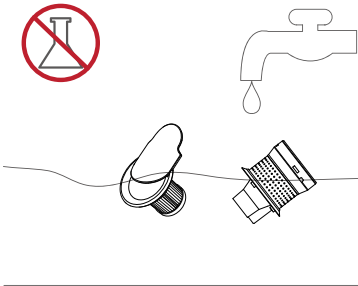

V. 고장 신고 전 확인하기

현상	처리 방안
제품이 작동하지 않아요.	<ul style="list-style-type: none"> • 배터리가 소모되었으면 충전해 주세요. • 연장관, 먼지통, 브러시가 막혔으면 손질해 주세요.
갑자기 흡입력이 약해져요.	<ul style="list-style-type: none"> • 브러시, 먼지통, 연장관이 이물질로 막혀 있으면 제거해 주세요. • 먼지통이 꽉 차 있으면 비워주세요. • 필터가 더러우면 손질해 주세요.
제품에서 떨리는 소리가 나요.	<ul style="list-style-type: none"> • 브러시, 먼지통, 연장관이 이물질로 막혀 있으면 제거해 주세요. • 이상한 소리가 계속 날 시에는 전원을 끄고 서비스 센터에 연락하세요.

고장 처리가 안될 시에는 서비스 센터에 연락하세요.

VI. RoHS 환경보호

부품 명칭	유독 유해 물질 혹은 원소					
	납 (Pb)	수은 (Hg)	카드뮴 (Cd)	크로뮴 (CrVI)	폴리브롬화 비페닐 (PBB)	폴리브롬화디페닐에테르 (PBDE)
플라스틱	○	○	○	○	○	○
모터	○	○	○	○	○	○
회로판	×	○	○	○	○	○
케이블	○	○	○	○	○	○
금속 부품	×	○	○	○	○	○
배터리	○	○	○	○	○	○

이 표는 SJ/T 11364 규격에 따라 작성되었습니다.

○ : 해당 부품 소재 중 해당 유해 물질 함량이 GB/T 26572 규정 기준을 초과하지 않음을 표시합니다.

× : 해당 부품 소재 중 해당 유해 물질 함량이 GB/T 26572 규정 기준을 초과하였음을 표시합니다.



본 제품은 RoHS 친환경 요구 사항에 부합 합니다. 본 제품에 표시된 친환경 사용 기한은 정상적인 사용조건에서 제품에 함유된 유해 물질 혹은 원소가 누출되지 않고 안전하게 사용 가능한 기한입니다.

주의사항:



본 제품에는 리튬이온배터리가 내장되어 있으므로, 폐기 시 절대로 배터리를 무단 분해하거나 일반 생활 쓰레기와 함께 버리지 마세요.

환경보호 및 자원 재활용을 위해 지정된 장소 또는 전문 관리자에게 맡기세요.

더 프로페셔널한 청소기 브랜드

북경퍼피유청소기그룹주식유한공사

주소: 북경시 조양구 광화로 갑8번지 1번빌딩 6층7-605

전화: 4006-111-456

메일: xiaogou@moomv.com 우편번호: 100026

퍼피유(Puppyoo)청소기는 비 정기적으로 제품 및 해당 인색물에 대한 업그레이드 또는 조정을 (소비자 체험 최적화에 유리한 제품 디테일부, 부속품, 컬러, 포장박스 및 사용 설명서등) 진행 하며 수정 후 별도의 통지를 하지 않습니다. 최종 해석권은 법률 허가 범위 내 북경퍼피유청소기그룹주식유한공사에 있음을 알려드립니다.